



VENUSiS

VENUSiS



Web site
HSW-9000



Instagram



Facebook

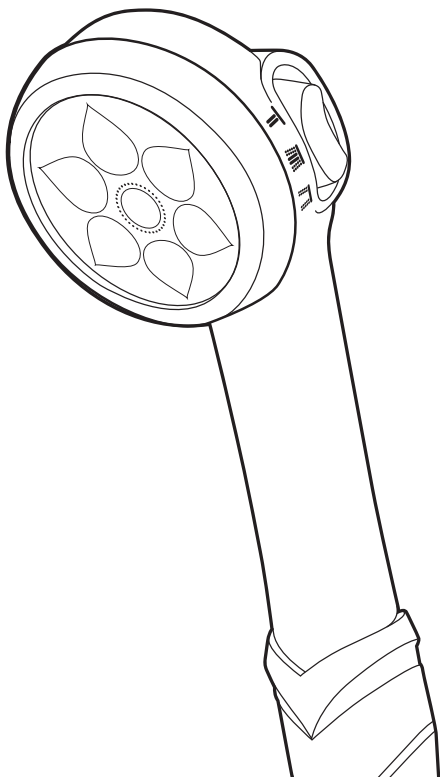

hibino

rich moistic shower

ヒビノ リッチモイスティックシャワー

品番：HSW-9000

取扱説明書

保証書付き

この度はヒビノ リッチモイスティックシャワー/HSW-9000をお買い上げいただき、誠にありがとうございます。

- 安全に正しくお使いいただくため、ご使用になる前に本書をよくお読みください。
- 本書をお読みになった後は、いつでも見られるようにお手元に大切に保管してください。

保管の仕方





- ・長期間使用しない場合は、水をしっかりと抜いてから保管してください。
- ・子供や乳幼児の手の届かない所に保管してください。

注意：寒冷地で使用する場合は、使用後本体をテールキャップごとシャワーホースから外して、本体とテールキャップ内の水を抜いてください。

安全にお使いいただくために

本書には、お使いになる方や他人への危害と財産の損害を未然に防ぎ、安全に正しくお使いいただくための重要な内容を記載しています。ご使用前に必ず本文をお読みになり、記載事項をお守りください。

表示について

	この表示は、必ずしてほしい行為を表します。
	この表示は、傷害を負う可能性および、物的損害の発生が想定される内容です。
	<ul style="list-style-type: none"> ・スカルモードは水圧が強いのでご注意ください。 ・スカルモードの水流は頭皮にのみご使用ください。 ・スカルモードの水流は絶対に直接目に当てないでください。
	<ul style="list-style-type: none"> ・水道水の水質基準に適合した水をお使いください。 ・井戸水でのご使用はパネル変形の恐れがあります。 ・熱湯を通さないでください ・火傷しないように水温約40℃～43℃の使用をお勧めします。(約40℃～43℃以上で使用し、火傷しても弊社責任をもちません。) ・50℃以上での使用は内部パッキンの劣化が進み水漏れする恐れがありますのでお避けください。 ・皮膚などに異常を感じた場合は、ただちに使用を中止して医師に相談してください。 ・カビ取り剤等、樹脂を変色・変化させる恐れのあるものがつかないようにご注意ください。 ・シャワーヘッド入り口の水圧が0.1Mpa以上のご使用をお勧めします。 ・マンションなどで使用の場合、水圧・水量が落ちる場合があります。 ・シャワーを止めてからヘッドに残っている水が出る場合があります。 ・デザイン・仕様は改良のため予告なく変更することがあります。 ・業務用の使用はしないでください。 ・浴室用シャワーヘッドとしての目的以外では使用しないでください。 ・取付け及びお手入れの際、指などを傷ついたりしないようにご注意ください。 ・扱いたり、落としたりしないでください。破損の恐れがあります。 ・ガス瞬間沸湯器の場合、給湯器の能力・水圧などの条件により着火不良を起こし、シャワーの使用中に湯温が変化することがあります。 ・シャワーを使って浴槽に湯をはらないでください。こぼれたり、逆流の恐れがあります。 ・本製品の使用後は、必ず混合栓のハンドルで止水してください。 ・メッキ面にキズや割れ、ハガレが発生した場合はそのまま放置しないでください。ケガをする恐れがあります。

※掲載内容の無断転写・転載(インターネット含む)を禁じます。

アフターサービスについて

- 保証書は「お買上げ日」等の記入をご確認の上、内容をよくお確かめになって大切に保管してください。
- 修理を依頼される前に、この取扱説明書をよくお読みいただき再度ご点検の上、異常がある場合、お買上げの販売店または弊社までご連絡ください。
- 故障した場合は、お買上げの販売店または弊社までご連絡ください。
- 保証期間経過後の修理については、お買上げの販売店または弊社までご連絡ください。

セット内容

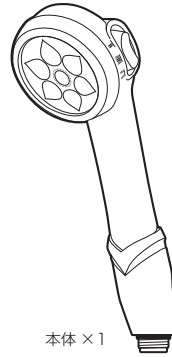

本体 × 1



本書 × 1



MYM



KVK





ガスター

変換アダプター×3(MYM、KVK、ガスター)

※KVK・ガスターをご使用の場合、MYMIに付いているリングを外しご使用下さい。

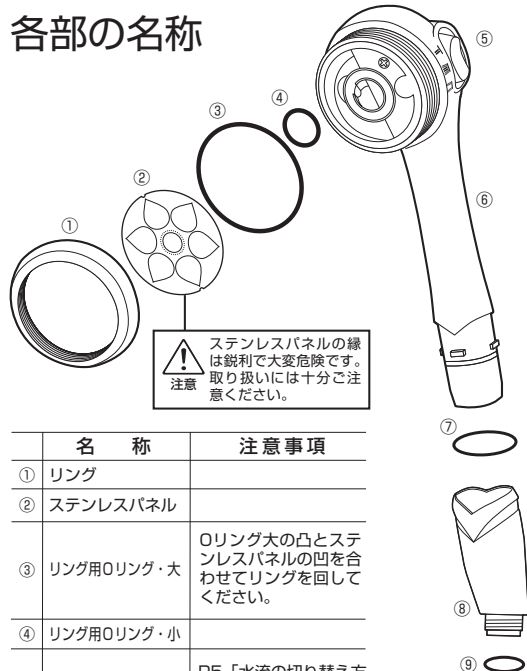
各部の名称



 ステンレスパネルの縁は鋭利で大変危険です。取り扱いには十分ご注意ください。

	名称	注意事項
①	リング	
②	ステンレスパネル	
③	リング用Oリング・大	Oリング大の凸とステンレスパネルの凹を合わせてリングを回してください。
④	リング用Oリング・小	
⑤	モード切替スイッチ	P5「水流の切り替え方法」をご参照ください。
⑥	本体	
⑦	本体用Oリング	外さないでください。
⑧	テールキャップ	
⑨	テールキャップ用Oリング	外さないでください。

 注意

- ・本体内部を分解しないでください。保証対象外となります。
- ・「⑦本体用Oリング」を外さないでください。保証対象外となります。

⑦本体用Oリング

取付け・取外し方法

本体の取付け方法

① 本体をテールキャップにはめ込み、テールキャップを右に回しロックしてください。

- ・本体をしっかりとテールキャップに押し込んでから、テールキャップをカチッとというまで右に回してしっかりとロックしてください。
- ・きちんとロックしているか確認してからご使用ください。
- ・ロックが不十分な場合は、使用中に本体とテールキャップが外れ怪我をする恐れがあります。
- ・生産組立の時に検査を実施していますので、本体内に水滴が付着している場合があります。



右に回してロック

・本体をしっかりとテールキャップに押し込んでから、テールキャップをカチッとというまで右に回してしっかりとロックしてください。

・ロックが不十分な場合は、使用中に本体とテールキャップが外れ怪我をする恐れがあります。

注意

・テールキャップは図のように、本体より少し左側に向けてはめ込んでください。

本体の取外し方法

本体をしっかりと握り、テールキャップを左に回して引き抜いてください。

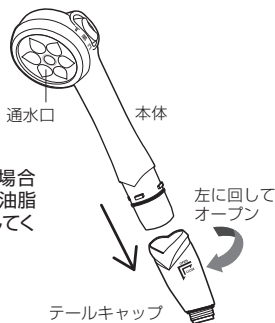

※固くて取外しが困難な場合は「⑦本体用Oリング」に油脂クリーム等を薄く塗布してください。

浴室への取付け方法

- ① 浴室の水栓メーカーを確認してください。
- ② 既存のシャワーヘッドのホースを時計回りに回して取り外してください。
- ③ 本製品にシャワーホースを反時計回りに回して取付けてください。

注意

・そのまま取付けできない場合は付属のアダプターをご使用ください。

・メーカー名がわからない場合は、付属の3種類のアダプターをお試しの上、最も合うものをご使用ください。

MYM KVK ガスター

反時計回りの取付け / 時計回りの取り外し

そのまま取り付けられるメーカー(アダプター不要)

TOTO INAX LIXIL
SAN-EI KAKUDAI

付属アダプターが必要なメーカー

MYM KVK ガスター

※ガスターのアダプターは東京ガスとリンナイ(一部)に使用可能です。

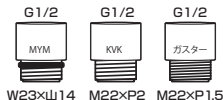

付属アダプター以外のアダプターが必要なメーカー

リンナイ ノーリツ ミズタニ

大阪ガス一部の製品をご使用されているお客様はお近くのホームセンターにて右図参照のアダプターをご購入ください。

※ネジ仕様の変更になる場合があります。売り場のテスターで適合チェックをした上でご購入をおすすめします。



注意

- ・外国製(グローエ)水栓メーカー、LIXIL、TOTOの切替えスイッチ式、一部機種には接続できないタイプがあります。各水栓メーカーへお問い合わせください。
- ・接続できない場合、販売店かホームセンターなどでG1/2のシャワーホースをご購入ください。

その他のご使用例

フェイスクア

乾燥している箇所に約1分程あててください



注意

- ・業務用の使用はしないでください。
- ・浴室用シャワーヘッドとしての目的以外では使用しないでください。
- ・水流が違う方向に出る場合は、噴出口に水道水の異物が干渉している場合がありますので、ステンレスパネルの噴出口を指でこすってください。



水流の切り替え方法

モード切替スイッチで簡単に切り替え可能な3種類のシャワーモードを搭載。

スカルプモード



中央の通水口から水流が噴出されます。頭皮のケアにご使用ください。

節水
約74%

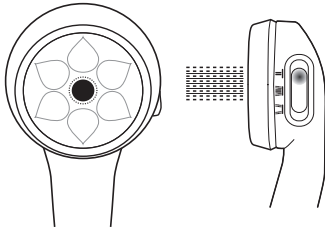

リッチモード



すべての通水口から水流が噴出されます。

節水
約34%

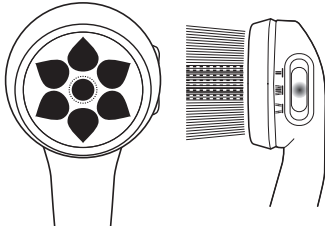

モイスティックモード



周囲の通水口から水流が噴出されます。肌当たりがやさしい水流です。

節水
約40%

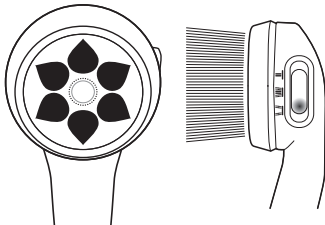

- ・スカルプモードは水圧が強いのでご注意ください。
- ・スカルプモードの水流は頭皮にのみご使用ください。
- ・スカルプモードの水流は絶対に直接目や顔に当てないでください。



警告

- ・切り替えスイッチが硬い場合は、水を止めてから切り替えてください。



注意

- ・モイスティックモード、スカルプモード設定時も全ての通水口から少量の水が出ます。
- ・水流が違う方向に出る場合は、噴出口に水道水の異物が干渉している場合がありますので、ステンレスパネルの噴出口をブラシや柔らかい布でこすってください。

お手入れ方法

シャワーが出にくくなった場合は、ステンレスパネルを外し、裏側をブラシ等で掃除してください。

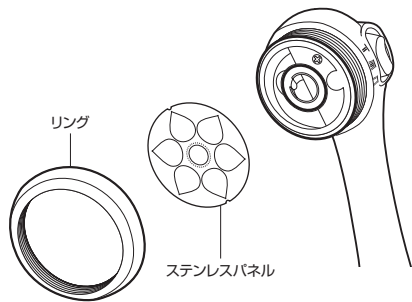

・お手入れ後は、ステンレスパネルを装着する際は「リング用リング大小」の付け忘れにご注意ください。

- ・ステンレスパネルの縁は鋭利で大変危険です。取り扱いには十分ご注意ください。
- ・リングはしっかりと締めこんでください。通水不良の原因となります。

故障かな？

修理を依頼する前に以下を確認してください。いずれにも当てはまらない場合は、販売店にお問い合わせください。

こんなときは	ここを確認してください	対処方法
水温が低い	設定温度が低くなっていませんか？	ミスト水が出るため、設定温度より4〜6℃低下します。設定温度を4〜6℃上げてください。
接続部から水が漏れる	<ul style="list-style-type: none"> Oリング部にあかがついていませんか？ きちんと取付けができていますか？ 接続部のネジ山がつぶれていませんか？ Oリングが破損・変形していませんか？ 	<ul style="list-style-type: none"> Oリングを外し水で掃除してください。 本書「浴室への取付け方法」を確認してください。 お客様相談室へお問い合わせください。
モード切り替え時、設定モード以外の通水口から水が出る	故障ではありません。モード切り替え時、モイスティックモード、スカルプモード設定時も全ての通水口から微量の水が出ます。	
シャワーの水量が少ない	ステンレスパネルにゴミが溜まっていますか？	ステンレスパネルを外し、裏向きに装着して通水した後で掃除をしてください。掃除後、表向きに装着してください。
水流が真っ直ぐ出ない	ステンレスパネルにゴミが溜まっていますか？	ステンレスパネルの水流が真っ直ぐ出ない部分を指でこすってください。

保証書

品名	ヒビノ リッチモイスティックシャワー		
品番	HSW-9000		
保証期間	ご購入日より1年間		
お買い上げ	年	月	日
お客様	お名前 _____ 様		
	お電話番号 _____		
	ご住所 _____		
販売店	住所・店名・電話 _____		

太枠欄に記入もれのある場合は無効となりますので、必ずご確認ください。

保証規定

- 取扱説明書の注意書きに従って使用した状態で保証期間内に故障した場合は、無料修理させていただきます。*無料修理をご依頼になる場合には、お買い上げの販売店に商品と保証書をご持参ご提示いただくか、発売元にご連絡の上、商品と保証書、故障内容と返送先を書いたメモを同封し、お送りください。
- 保証期間内でも次の場合には原則として有料にさせていただきます。
 - (イ)取扱説明書以外の使用上の誤りや起因する故障および損傷。
 - (ロ)不当な修理や改造による故障および損傷。
 - (ハ)お買い上げ後の輸送・落下等による故障および損傷。
 - (ニ)一般家庭用以外(例えば業務用)に使用された場合の故障および損傷。
 - (ホ)保証書のご提示がない場合。
 - (ヘ)保証書にお買い上げ年月日、お客様名、販売店名の記入がない場合、あるいは字句を書き換えられた場合。
 - (ト)車両、船舶への搭載による故障および損傷。
 - (チ)火災、塩害、ガス害、地震、水害、落雷、その他天災地変、公害による故障および損傷。
 - (リ)弊社以外で誤った修理をしたり、改造したために生じた故障および損傷。
- 保証書は日本国内においてのみ有効です。*This warranty is valid only for the use of Japan. 保証書の再発行はいたしませんので、紛失しないよう大切に保管してください。保証書は、本書に明示した期間・条件のもとにおいて無料修理をお約束するものです。従って保証書によって、お客様の法律上の権利を制限するものではありません。保証期間経過後の修理についてご不明な点は、お買い上げの販売店または、発売元までお問い合わせください。保証期間経過後の修理については「アフターサービスについて」をご覧ください。

オルゴお客様相談室

TEL:06-6968-5556

受付時間：9:00～17:00

(土・日・祝日・年末年始等を除く)



<https://venusis.jp>

オルゴ株式会社

はなてん

本社 〒538-0044 大阪市鶴見区放出東1-4-2